





▲臨時に設けられた手荷物預かり所



▲手荷物預かり所への誘導サインがわかりにくい

今の現状は？



▲コインロッカー預け場所に着いても空きが無い

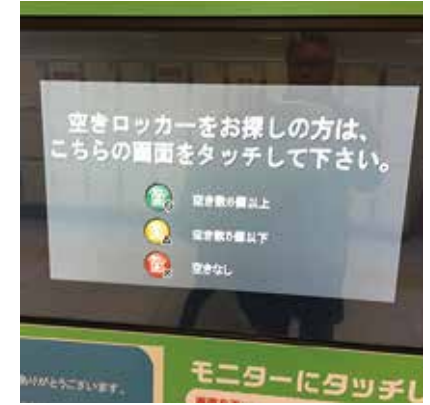

▲預け場所に行かないと事前に空き情報が分からない



## 海外からの旅行者が困っている事は？

- ◆大型手荷物を預けたくても何処に行けば預けられるか、場所が分かりづらい。
- ◆預ける場所であるコインロッカーが空いていなく、空き情報が分からない。
- ◆キャッシュレスでのスマホ操作による決済が、コインロッカーには、無くて困る。



▲少しの時間、手ぶらで観光、ショッピングをしたい



▼コインロッカー預け場所に着いても空きが無い



▼キャリーバッグが入るコインロッカーが少ない



▼コインロッカー預け場所に着いても空きが無い



▼コインロッカー預け場所が見つけない





スマートフォンで簡単！無人キャリーバッグお預かりシステム「Carrypark」



利点

スマホ操作で簡単荷物預かり場所案内から預入れ  
そして課金迄ワンストップで操作简单、便利！

◆スマホ操作で設置場所案内から空き情報が分かり  
現在地から預入れできる場所が一目瞭然。



手ぶらで観光したい！

- ◆ちょっとした待ち時間に食事したりショッピングしたい！  
そんな旅行者に
- ◆Carryparkは、大型手荷物だけの最適な手荷物一時  
保管装置

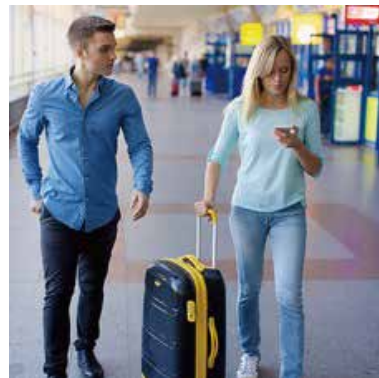

# Carrypark



## ◆ スーツケースのサイズと Carrypark 伸縮ハンドル高さに対応

キャリーパークは取手を利用した預入方法です。キャリーバッグの簡単収納で大きさを選びません。

伸縮ハンドルどの高さでも対応

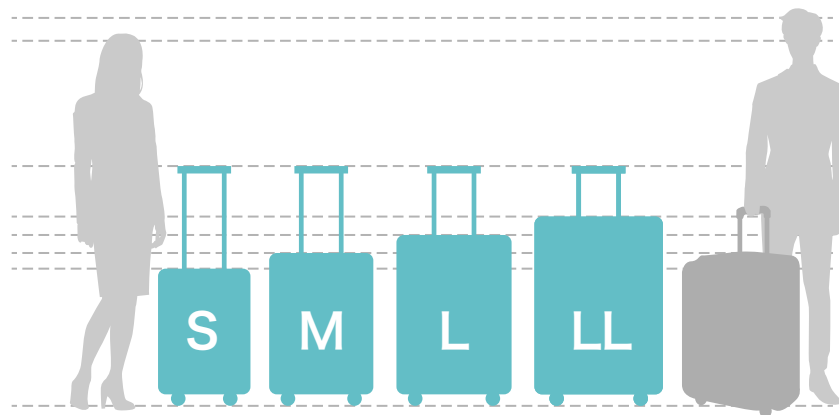

※1 QRコードは、アプリダウンロード用のコードではなく  
本体機器ペアリング動作のためのコードです。



**Detail ①**  
CP-001本体との  
ペアリング用QRコード

### Detail ① 「CP-001本体とのペアリング用QRコード」

QRコードによるペアリング  
ペアリング動作を簡略化するため、  
※1 QRコード方式を採用

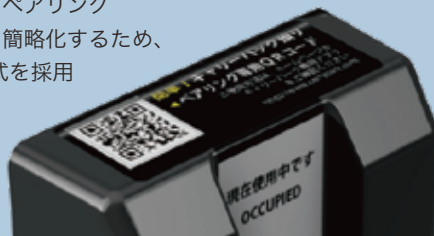

### Detail ②

キャリーバックの取手をのせるフックは堅牢な  
金属製で70kgまで耐えます  
先端は滑り止め加工

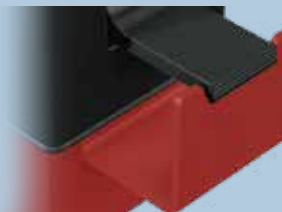

**Detail ②**

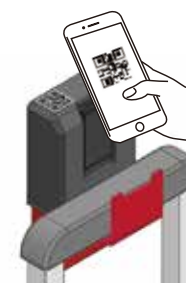

CP-001 上部のペア  
リング用QRコード  
を確認します

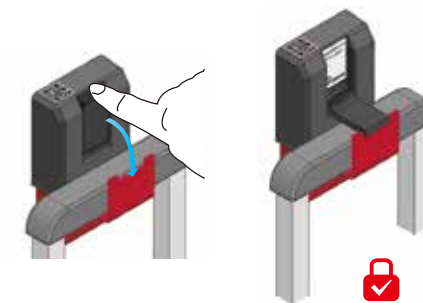

CP-001 のロックバー上部を指で下に「カチッ」と  
音がするまで下げてください

外径寸法：W96.2mm x H161.5mm x D86mm





観光案内所の近く・駅近商店街に Carrypark を！



- ◆例えば、新幹線の乗継ぎ 1 時間程、Carrypark を利用する事で、地場の商店街で買物や食事へ
- ◆駅から近くの商店街に移動可能な Carrypark を設置、旅行者の行動範囲を広げ、時間を有効活用できます。



商店街の店頭で Carrypark を (参考イメージ)





新幹線乗継ぎ駅から  ちょっとした待ち時間に  駅近の商店街へ



手ぶらで  
楽々



新幹線乗り継ぎ駅から待ち時間を利用して手ぶらで自由に有効活用

化粧室へ

買い物へ

お茶・カフェへ

食事へ



事前に簡単予約!

JR 山手線内で場所検索



多言語対応



電車内スマホで検索

目的地に向かう移動中に情報の確認  
預入れのストレス解消!

場所検索  
↓  
空き情報  
↓  
現地へ

ピンマークをクリックして  
情報の確認



手ブラで楽々



現地から最寄の設置場所の  
表示がされます





待ち合わせスペース・休憩ベンチの側に Carrypark を！

- ◆待合せ場所の近く、憩いの場所の近くに Carrypark があっても視界を遮らないコンパクトな設計、設置が可能。
- ◆見つけやすい、分かりやすい待合せスペースから ちょっとした時間を使って手ぶらで楽々、移動可能。





## 国内外の旅行者の多様なニーズに対応！

- ◆長時間預けたい人は、一時預りクロークで交通系 IC カードで決済。
- ◆短時間預けたい人は、Carrypark へ人手をかけず、簡単スマホ操作でマルチカード決済。
- ◆クローク <sup>プラス</sup> Carrypark の組合せが、お客様、国内外の旅行者の多様なニーズに合せた選択が可能になります。





キャリーパークでは、設置できる場所のご提供を募集しております。  
 ケース01から04までのケースをご用意しておりますので詳しいことはお問合せください。

## ◆ケース01



## ◆ケース02



◆ケース03  
販売代理店ケース



◆ケース04  
運用委託ケース

